

# WLS28-2XW285SPWMQ

## LED-lampen – Work light strip

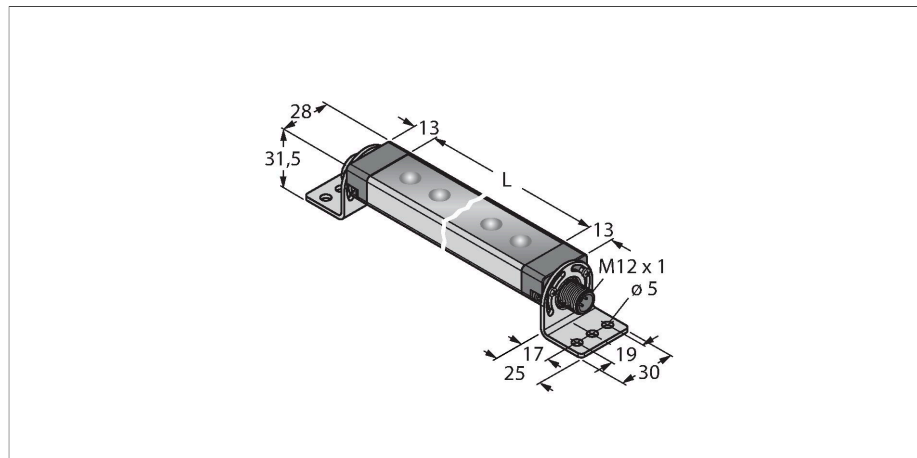

### Kenmerken

- lichtlengte: 285mm
- bedrijfsspanning: 12..30V dc
- beschermingsgraad: IP67/IP69K
- Kleur: Wit
- connector, recht, M12 x 1, 4-polig
- dimbaar via PWM-ingang
- bevestigingsbeugel SMBWLS28RA meegeleverd

### Aansluitschema

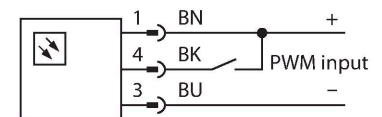

### Technische gegevens

Type	WLS28-2XW285SPWMQ
Identnr.	3090470
<b>Signaal- en weergavegegevens</b>	
Toepassingsdoel	LED-werklamp
Functie	Work light strip
Lichtsoort	wit
Color temperature	6100...+7000 K
Luminous flux lumen	650 lm
Aperture angle degree	60 °
Uitstralingshoek	breed stralend 40-80°
LED-levensduur (L70)	50000 h
Dimbaar	PWM
Kenmerken kleur 1	Wit, Doorlopend aan, 800 lm
Bijzondere kenmerken	Wash down
<b>Elektrische gegevens</b>	
Bedrijfsspanning	12...30 VDC
DC nominale bedrijfsstroom	≤ 660 mA
Input power	7.92 W
<b>Mechanische gegevens</b>	
In cascade monteerbaar	nee
Bouwworm	Rechthoekig, WLS28-2
Afmetingen	326 x 28 x 20.9 mm
Materiaal behuizing	metaal, AL
Window material	Polycarbonaat, helder
Elektrische aansluiting	Connector, M12 × 1, PVC
Aantal aders	4

### Functieprincipe

LED-Arbeitsleuchten eignen sich hervorragend für den industriellen Einsatz bei geringem Energieverbrauch. Die Farbtemperatur liegt im Bereich 6.000 bis 7.100 Kelvin (kaltweiß). Der Lichtstrom beträgt je nach Modell 325 und 2600 Lumen. Das Ein-/ Ausschalten erfolgt entweder über die Zuschaltung der nötigen Versorgungsspannung (10..30 VDC) oder den bei einigen Varianten integrierten Schalter direkt an der LED-Leuchte. Darüberhinaus lässt sich diese durch Ansteuerung eines High-Signals auf PIN4, oder bei den Varianten mit Schalter mittels einer weiteren Schalterstellung, auf 50% ihrer Lichtleistung dimmen. Ein Stufenloses Dimmen der Lichtleistung ist bei einigen Modellen über ein PWM-Signal auf PIN4 möglich. Kaskadierbare Versionen sind ebenfalls erhältlich. Varianten mit klarem oder diffusum Kunststofffenster sowie mit einer Öffnungslinse mit 25° sind verfügbar.

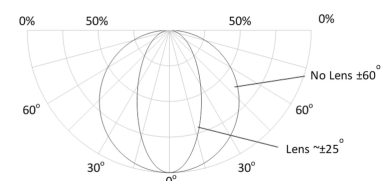

## Technische gegevens

Omgevingstemperatuur	-40...+70 °C
Opslagtemperatuur	-40...+70 °C
Relatieve luchtvochtigheid	0...90 %
Beschermingsgraad	IP65 IP67 IP69
<b>Tests/certificaten</b>	
Certificaten	CE, UL

## Toebehoren

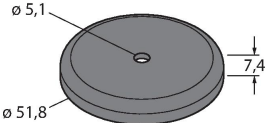
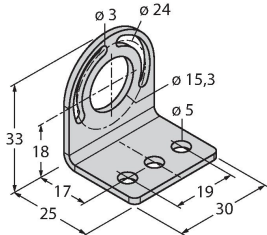
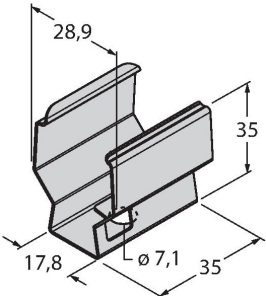
<p><b>SMBWLSMAG</b></p> 	<p><b>3019574</b></p> <p>Magnetische montagebeugel voor bevestiging op metalen oppervlakken voor montage van WLS28-werkklampen</p>	<p><b>SMBWLS28RA</b></p> 	<p><b>3015764</b></p> <p>Montagebeugel, haaks, metaal, voor WLS28 werkklampen, 5 mm boorgaten, set van twee, schroevenset meegeleverd</p>
<p><b>SMBWLS28SP</b></p> 	<p><b>3088063</b></p> <p>Klikhouder voor montage van WLS28-werkklampen</p>		

## Toebehoren

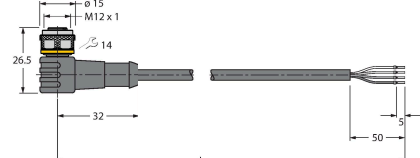
Afmetingen	Type	Identnr.	
	RKC4.4T-2/TEL	6625013	aansluitkabel, M12-connector, recht, 4-polig, kabellengte: 2m, mantelmateriaal: PVC, zwart; cULus-homologatie; andere kabellengtes en uitvoeringen leverbaar, zie <a href="http://www.turck.com">www.turck.com</a>
	WKC4.4T-2/TEL	6625025	aansluitkabel, M12-connector, haaks, 4-polig, kabellengte: 2m, mantelmateriaal: PVC, zwart; cULus-homologatie; andere kabellengtes en uitvoeringen leverbaar, zie <a href="http://www.turck.com">www.turck.com</a>